

FRANK SITZMÖBEL



frank-sitzmoebel.com



Inhalt | Content

Philosophie Philosophy	4 5
New works	
JUNA	6
PLI	8
REX	9
Previous works - Sofas	
CLARO	10
CLARUS	12
EASY	14
PAN	16
SESAM	18
VARINO	20
VELAS	22
FSM	24 25
Previous works - Sessel Armchairs	
AIK	26
CLEO	27
FILOU	28
GABO	29
MATE	30
PAVO	31
PEAK	32
SHELBY	33
SKYE	34
SMILE	35
STAND UP	36
Ökodesign Eco-design	38
Kontakt Contact	39



Nicht gross, sondern richtig - das war immer der Grundsatz unserer FSM Philosophie. Keine Orientierung an modischen Strömungen, vielmehr das Festhalten am Wesentlichen. Wir entwickeln Sitzmöbel, die mehr können als gut aussehen. In fast jedem Produkt steckt eine kleine technische Sensation, welche über das Design hinaus einen Beitrag zum Komfort leistet. Und obwohl wir bei der Fertigung an Bewährtem festhalten, ist die Innovation eine der entscheidenden Kräfte unseres Erfolges. Innovativ zu sein bedeutet für uns eine hohe Bereitschaft zum Lernen und um Veränderung zu zeigen. Wir warten nicht auf den Erfolg, wir gestalten ihn. Wir sind stolz darauf, durch schöne und funktionale Möbel einen Beitrag zur Lebensqualität der Menschen zu leisten.

The FSM philosophy has always been based on the principle of quality before quantity. Never bowing to the whims of ephemeral fashion, we have always held on to solid and lasting values. We develop seating that does more than merely look good. Virtually every product contains a small technical sensation that goes way beyond the bounds of simple design to make a contribution towards providing the ultimate in comfort. Although we cling to the tried and tested in our manufacturing processes, innovation is one of the crucial forces behind our success. To us, being innovative means showing great willingness to learn and change. We don't wait for success to come to us - we make it happen. We are proud to be able to make a contribution towards the quality of people's lives with our attractive and functional furniture.



Abmessungen | Dimensions

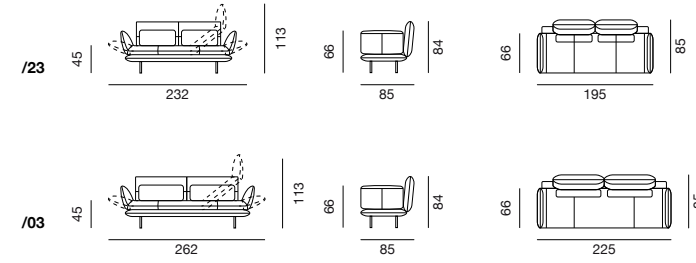

JUNA

Design
FSM Design Team: Jonathan Hotz



Juna erweist sich als gelungene Synthese von eleganter Form und Funktionalität. Das Sofa besitzt schlanke Füße, welche eine Sitzfläche mit zwei feinen Polstern tragen. Diese charmante Konstruktion wirkt harmonisch und verleiht dem Wohnraum einen unverkennbaren Stil. Hinter der edlen Erscheinung versteckt sich überraschend viel Flexibilität. Juna ist dafür konstruiert, in einem stilvollen Ambiente all dies zu erfüllen, was wichtig ist: fernsehen, lesen, schlafen oder einfach nur richtig ausgiebig entspannen.

Juna is quite clearly a clever symbiosis between elegant form and functionality. The sofa has slender legs that support a seat with two delicate upholstered layers. This charming construction has a harmonious appeal, and adds an unmistakable style to the living space. Yet the graceful appearance conceals a surprising amount of flexibility. Juna is designed to fulfill everything that is important in a stylish ambiance: watching TV, reading, sleeping or even just an extended spell of relaxing.





PLI

Design
Stefan Heiliger

Der Sessel Pli besteht aus zwei Sesselteilen, welche sich jeweils um ihre eigene Achse drehen. Durch die zweifache Rotationsmöglichkeit kann der Sessel eine Vielzahl an Funktionen erfüllen. Je nachdem, wie die zwei Sesselteile zueinander gedreht werden, kann der Sessel mit Armlehne, Fussteil oder einer intelligenten Ablage genutzt werden.

The chair Pli consists of two armchair parts, each rotating about its own axis. Thanks to the option of dual rotation the armchair can fulfill a variety of functions. Depending on how the two chair parts are rotated relative to one another, the armchair can be used with an armrest, a footrest or an intelligent shelf.

Abmessungen | Dimensions

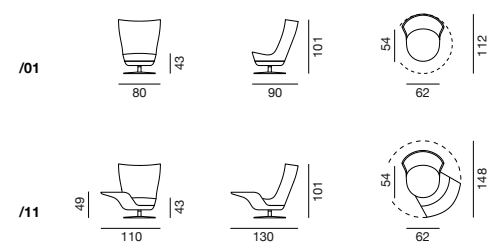

REX

Design
Bart Van der Heyden / FSM Design Team: Jonathan Hotz

Mit dem Sessel Rex wird das Sitzen revolutioniert. Rex basiert auf einer patentierten Sitzstudie, welche der Sitzexperte und Physiotherapeut Bart Van der Heyden in den letzten zwei Jahrzehnten entwickelte. Rex ist ein Sessel, der sich mit den Bewegungen des Sitzenden mitbewegt. Haltungsänderungen werden nicht nur zugelassen, sondern sogar gefördert.

The armchair Rex revolutionizes the act of sitting. Rex is based on a patented seat study developed over the last two decades by seat expert and physical therapist Bart Van der Heyden. Rex is an armchair that moves with the movements of the person seated. Changes in posture are not just permitted but even encouraged.

Abmessungen | Dimensions

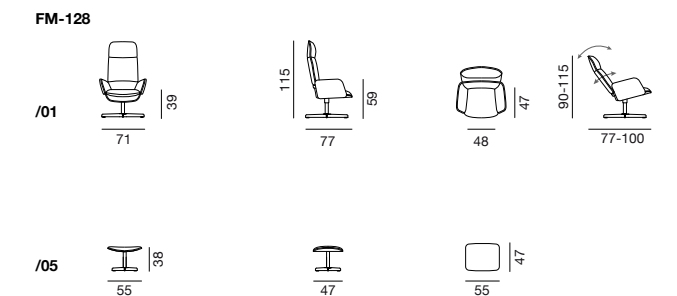



CLARO

Design
Georg Appeltshäuser



Bequem sitzen und schön aussehen. Claro kann beides. Unter der geradlinigen Form steckt jede Menge Entspannung. Ob als Sofa, Recamiere, Anbauprogramm oder Einzelsessel. Automatisch herausfahrbare Fussaflagen, hochschwenkbare Kopfstützen sowie verstellbare Rückenlehnen bieten höchsten Komfort.

Sit snugly and look good. Claro does both. Its minimal linear design offers a wealth of hidden comfort: as sofa, recamière, modular programme or individual armchair. With automatically extending legrest, fold-up headrest system and adjustable back, it provides the tops in cosy relaxation.

Abmessungen | Dimensions





CLARUS

Design
Georg Appeltshäuser



Kein Schmuckelement stört das puristisch elegante Bild. Mittels eines integrierten Bügelsystems werden die Armteilkissen zu bequemen Nackenstützen. Wahlweise gibt es das Clarus mit Klapprückenfunktion, Stützen sowie in zwei Sitztiefen und Sitzhöhen.

No unnecessary adornment detracts from the pure elegance of its lines. Cunningly integrated brackets transform the armrest cushions into comfy headrests. Clarus is available with fold-away back, legrests, and in a choice of two depths and heights of seat.

Abmessungen | Dimensions

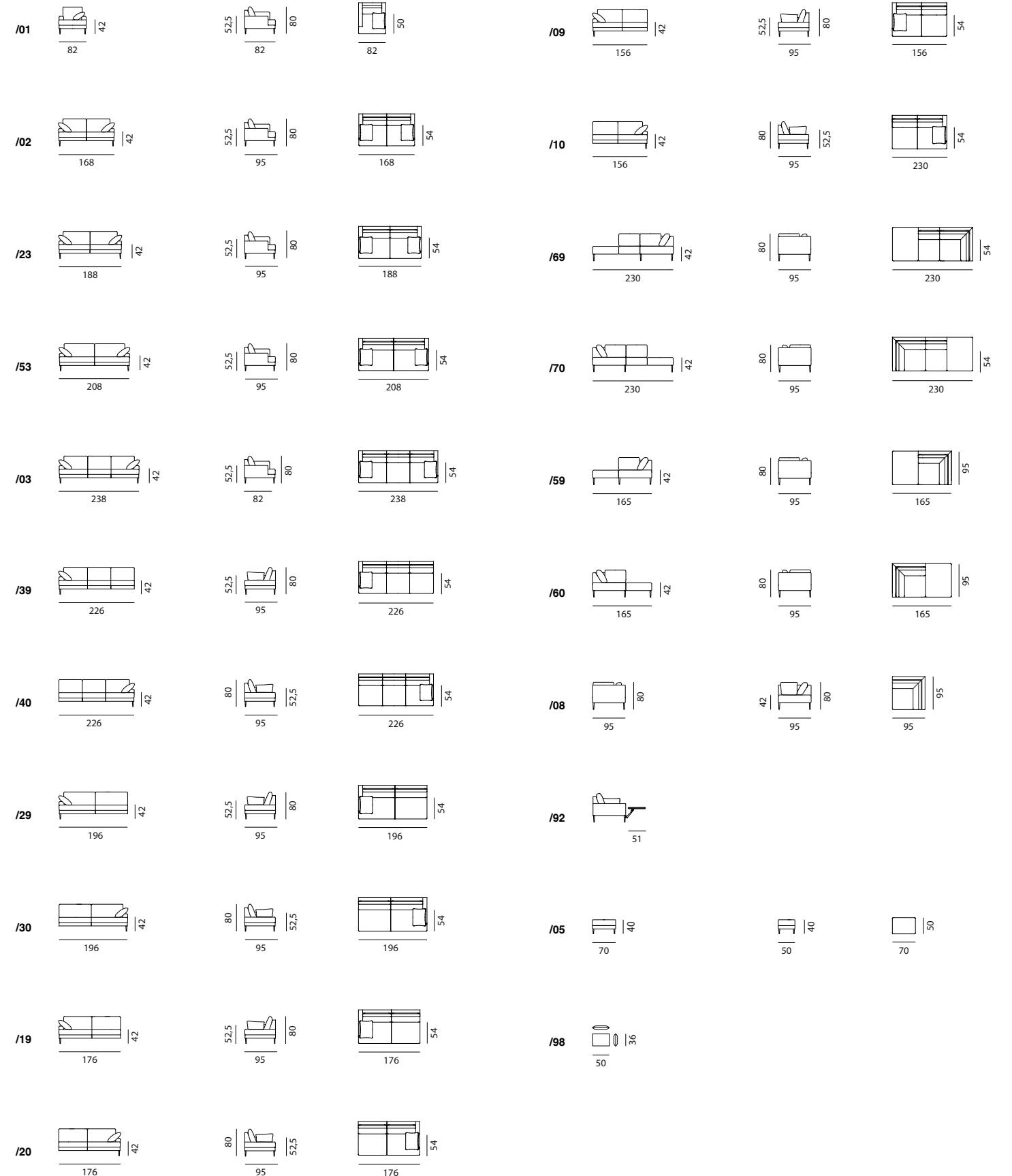



Abmessungen | Dimensions

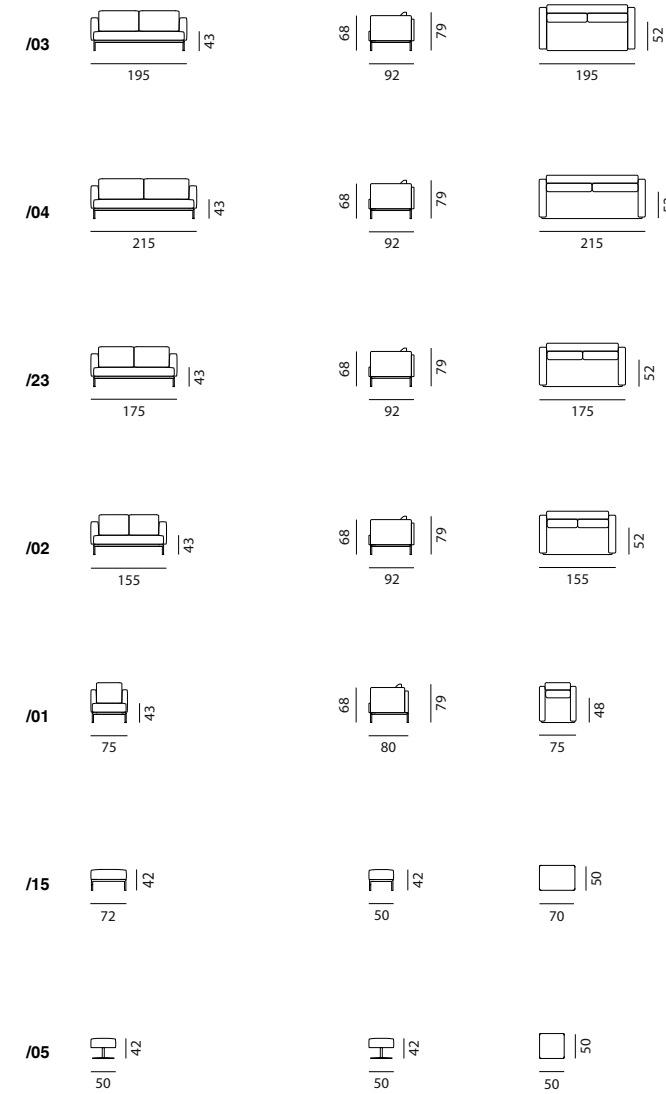

EASY

Design
Markus Hartmann



Die Armlehnen dieses cleveren Sofasystems lassen sich in drei Stufen neigen und bieten individuelle Relaxsituationen bis zur flachen Liegefläche. Die Sitztiefe kann bis zu 16 cm beliebig vergrößert werden. Bereits das kleine 155er Sofa eignet sich zum Längs-Liegen!

The armrests of this ingenious sofa system can be folded down in three stages to offer various positions for individual relaxing or to form a completely flat reclining surface. Seat depth can be increased as required by as much as 16 cm. Even the small 155 cm sofa is suitable for stretching out full length in comfort!





Abmessungen | Dimensions

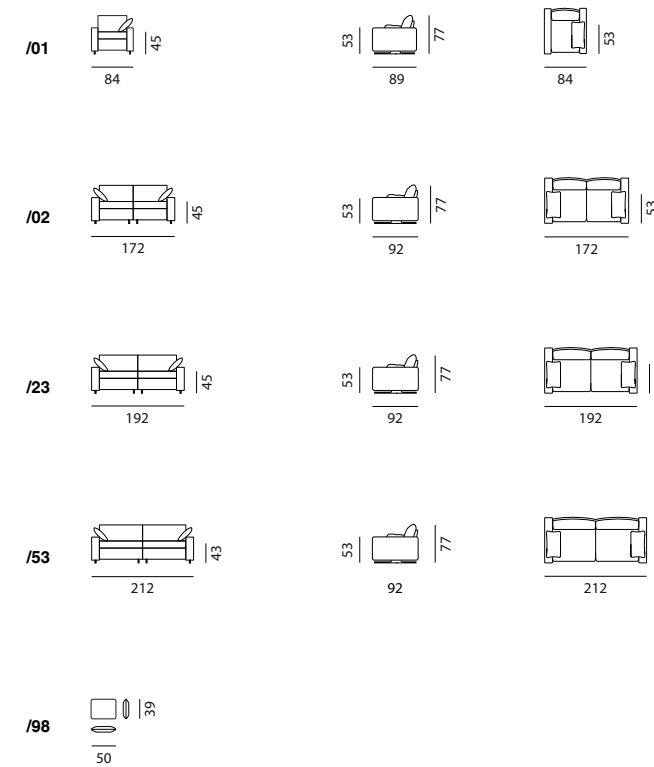

PAN

Design
Georg Appeltshauser



PAN ist seine überraschende, einzigartige Funktionalität nicht anzusehen. Eine grosszügige Beinauflage lässt sich im Sitzen spielend leicht ein- und ausfahren, wobei gleichzeitig die Sitzfläche und der Rücken in die ergonomisch richtige Entspannungsposition geschwenkt werden kann. Zusätzlich kann mit wenigen Handgriffen eine individuell einstellbare Kopfstütze werden. PAN lässt im Sitzkomfort keine Wünsche offen.

PAN's unique and surprising functions include a large leg rest that can be easily retracted or extended while sitting – the seat and back adjust automatically to an ergonomically optimal reclined position. Another feature is the fold-up frame in the back that can be concerted into an individually adjustable headrest in just a few simple steps. PAN offers you everything you need for the ultimate seating comfort.





Abmessungen | Dimensions

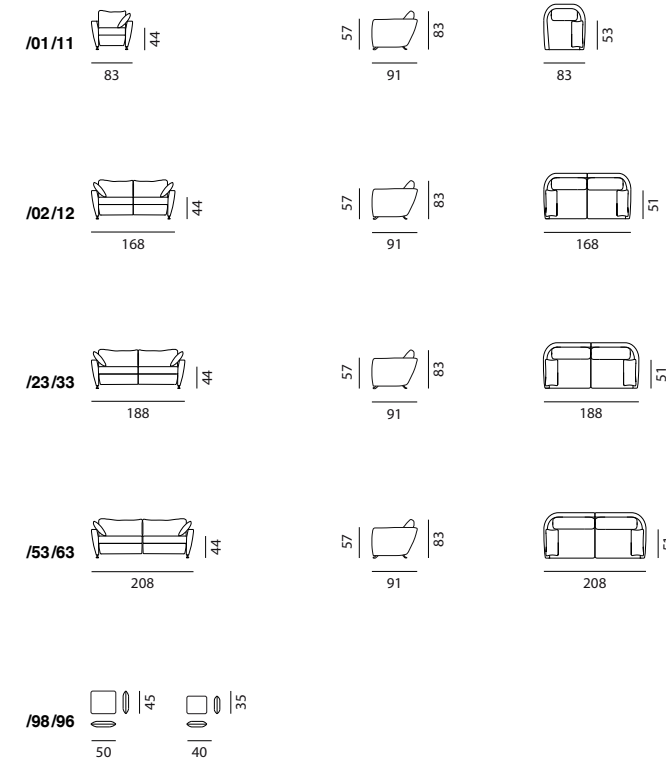

SESAM

Design
Georg Appeltshauser



Sesam bietet spürbar mehr Entspannung, ohne dass der Körper dabei eingeknickt wird. Bei der vollumfänglichen Relaxposition neigt sich der gesamte Sitzkorpus angenehm nach hinten. Die ganze Funktionalität versteckt Sesam dezent hinter einer schicken, unaufdringlichen Form.

Sesam provides noticeably greater relaxation by allowing the body to stretch out in comfort, with the entire seating element sliding to the rear when it is in its fully reclined position. Sesam conceals this wealth of multifunctional magic behind smooth and unobtrusive lines.





Abmessungen | Dimensions

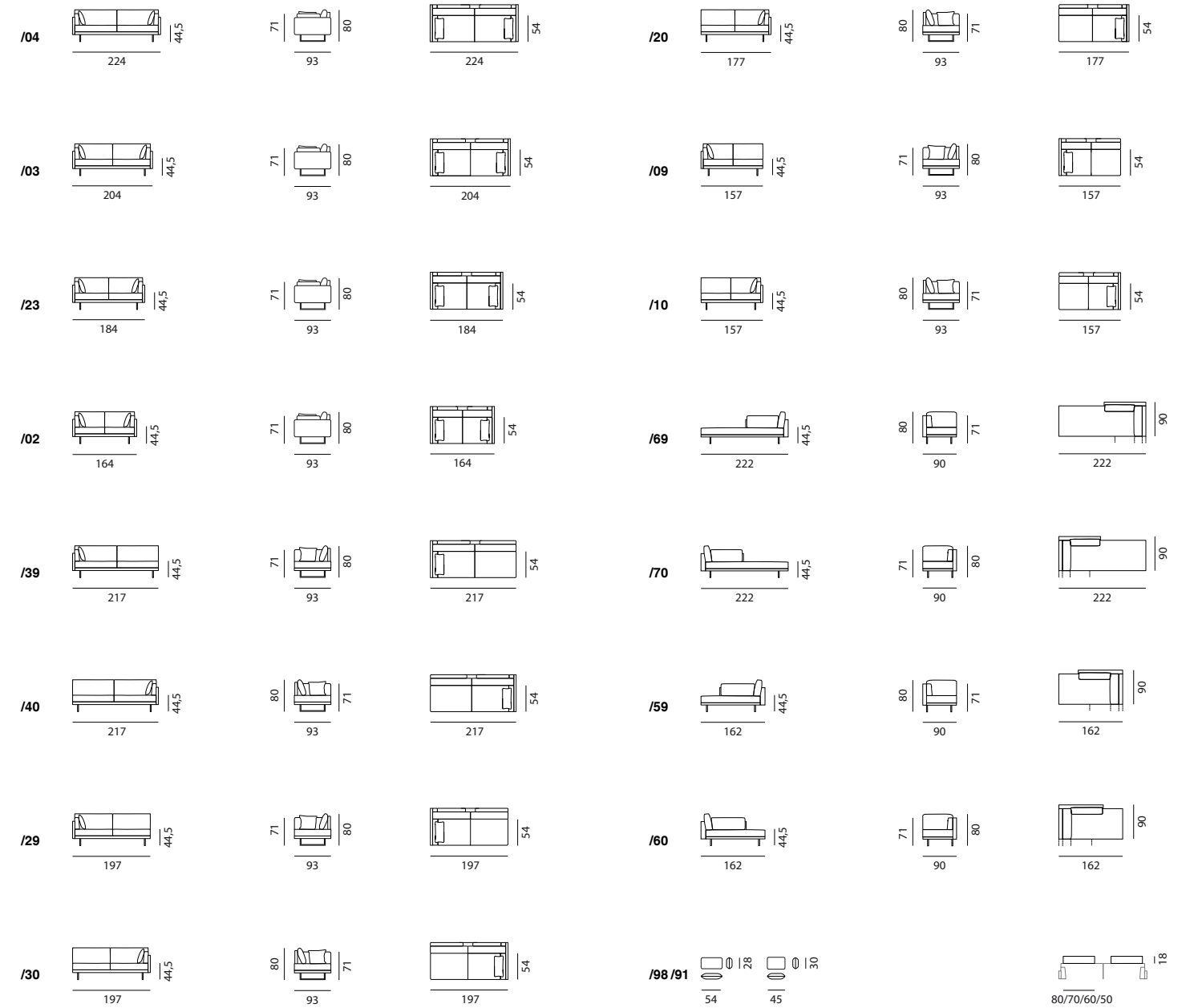

VARINO

Design
Markus Hartmann



Eines der interessantesten Features des Verwandlungskünstlers Varino verbirgt sich in den herunterklappbaren Armteilkissen, die sich auf einer Kulissenführung nach vorne schwenken und sich somit wahlweise in angenehme Fussstützen verwandeln lassen. Das Sofa ist sowohl Längs- als auch Querlieger!

One of the most interesting features of this stunning all-rounder is concealed in the fold-down arm cushions, which pivot smoothly forward on curtain tracking to be transformed into either one or two comfortable legrests. The Varino makes it possible to stretch out either to the side or to the front!





Abmessungen | Dimensions



VELAS

Design
Braun & Maniatis



Dieses formal veränderbare Sofa bietet viele Möglichkeiten zum Sitzen, Relaxen, Schlafen. Die verstellbaren Arm- und Rückenpolster sind getrennt, wodurch sich Sitzbewegungen nicht darauf auswirken. Die herausziehbare Sitzfläche bietet uneingeschränkten Komfort.

A genuine shape-shifter, this striking sofa offers a host of sitting, reclining and sleeping positions. The adjustable arm and back cushions are separated to ensure seat movements have no impact on them. The extendable seating surface is a guarantee of untrammelled bliss.





FSM ist ein seit Jahrzehnten bekannter und renommierter Polstermöbel-Hersteller. Die hochwertigen Sitzmöbel werden in der Schweiz entwickelt, produziert und weltweit selektiv vertrieben. FSM Produkte finden Sie ausschliesslich im gehobenen Möbelfachhandel. Den Händler in Ihrer Nähe teilen wir Ihnen gerne auf Anfrage mit.

Von Beginn an hat FSM besonderen Wert auf perfekten und langlebigen Sitzkomfort gelegt. Inzwischen zeichnen sich die FSM Produkte ausnahmslos durch ergänzende, sinnvolle, komfortbetonte, verbraucherbezogene und designorientierte Funktionen aus, die unseren Kunden viel Entspannung und Freude bieten. Diese Funktionen sind oft nicht auf den ersten Blick zu erkennen.

Für die Entwicklung und Produktion nutzt FSM den Fabrikationsstandort seiner Muttergesellschaft de Sede in der Schweiz. Diese qualitativ hoch stehende Manufaktur ist über die Grenzen hinweg bekannt und ein zusätzlicher Garant für Qualität, Beständigkeit und Langlebigkeit.

FSM is a well-known and renowned upholstered furniture manufacturer for decades. The high-quality seating furniture are developed and produced in Switzerland and selectively distributed worldwide. FSM products can only be found in exclusive specialized furniture stores. On request we will gladly inform you about the dealer nearby in your area.

Right from the beginning, FSM has set great store on perfect and durable seating comfort. FSM products are now, without exception, characterised by additional, useful and design-oriented functions emphasising comfort and user orientation. They offer our customers highest comfort and enjoyment. Most of these functions are in general not seen at first glance.

For development and production FSM uses the production site of the parent company de Sede in Switzerland. This high-quality manufacturer is known across borders and an additional guarantee for quality, durability and longevity.



AIK

Design
Georg Appeltshauer

Dank der schlanken Silhouette und dem selbstbewussten Auftritt entfaltet sich AIK mit seiner modern anmutenden Formensprache zur Skulptur im Raum. Ob zurückgelehnt beim Fernsehen, in aufrechter Rückenstellung und ausgefahrenem Fussteil zum Lesen oder in fast waagrechter Liegeposition für die perfekte Entspannung, bietet AIK immer den optimalen Komfort.

Abmessungen | Dimensions

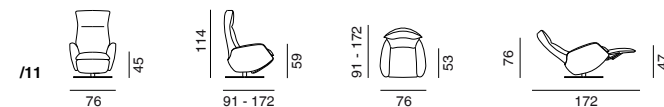

With a modern, striking design, AIK is sure to become a feature of any room thanks to its sleek silhouette and bold appearance. Whether reclined in front of the TV, upright with the footrest extended for reading, or almost horizontal for the ultimate relaxation, AIK always offers maximum comfort.



CLEO

Design
Georg Appeltshauer

Schlank und gleichzeitig selbstbewusst in jedem Umfeld – so präsentiert sich der Relax-Sessel Cleo. Er bietet dank seiner patentierten Mechanik einen perfekten Sitzkomfort: ohne Kraftaufwand lässt er sich stufenlos in jede Position arretieren.

Sleek yet self-assured in any environment – that's the Cleo reclining armchair. Thanks to its patented mechanism, it offers perfect seating comfort and can be effortlessly adjusted to any position.

Abmessungen | Dimensions

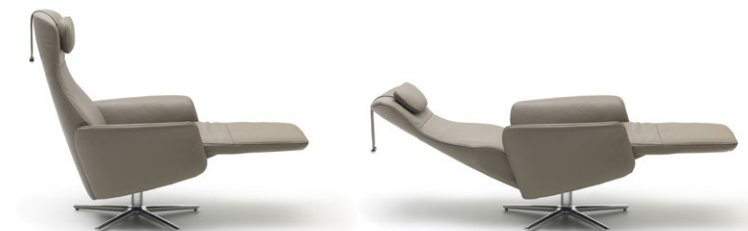
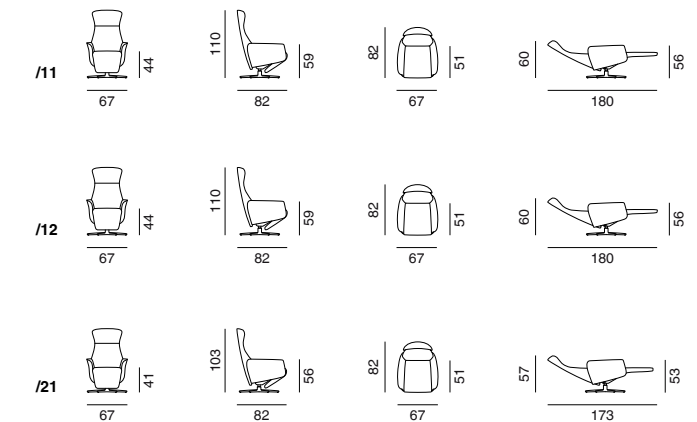



FILOU

Design
Georg Appeltshauer

Seine bedienungsfreundliche Auslösemechanik erlaubt einfachste Rücken- und Fussteilverstellung ohne Kraftaufwand. Die Winkel lassen sich beliebig arretieren. Eine geniale Technik verhindert beim Ausklappen des Fussteils das Polsterstauchen und schafft eine lange Auflagefläche.

Abmessungen | Dimensions

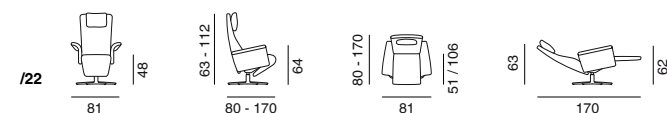

Its user-friendly adjustment mechanism makes it easy to alter backrest and legrest without effort and lock them in position at any angle desired. Its ingenious technology prevents the upholstery from bunching up when the legrest is extended to form a long smooth surface for reclining.



GABO

Design
Markus Hartmann

Der zeitlose Beistellsessel kommt entweder als eleganter Freischwinger oder als filigraner Gestellsessel mit den FSM typischen Funktionen daher. Die versteckte Kopfstütze und das Fussteil bieten zusammen mit dem neigbaren Rücken ungeahnte Möglichkeiten.

This timeless occasional armchair comes either in an elegant cantilever version or on a slim tubular frame and affords all the multifunctional features typical of FSM. The concealed headrest and legrest, coupled with the adjustable back provide a host of possible configurations.

Abmessungen | Dimensions

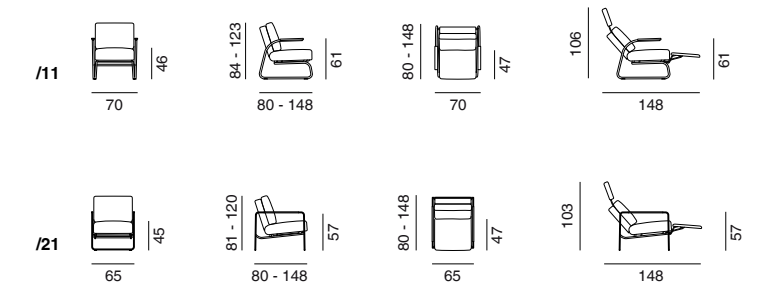



MATE

Design
Georg Appeltshäuser

Höchste ästhetische und ergonomische Ansprüche werden mit Mate erfüllt. Das Bedienpanel ist unsichtbar eingebaut. Nebst aktiver Ruheposition ist auch eine sehr angenehme sowie kreislaufentlastende Liegeposition möglich, die unabhängig einstellbar ist.

Abmessungen | Dimensions

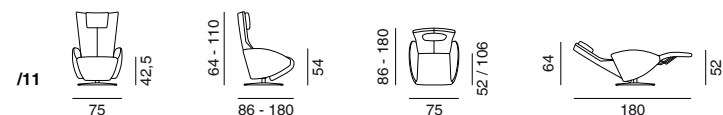

Mate satisfies the highest demands in terms of styling and ergonomics, with its integrated operating controls hidden away out of sight. In addition to its active rest position, it also offers a very agreeable reclining position that is good for the circulation and can be adjusted independently.



PAVO

Design
Markus Hartmann

Pavo überzeugt mit bemerkenswerten Funktionen in schlichter Eleganz. Sein höhenverstellbares Kopfkissen und die angenehm lange Fussaflage sind geschickt versteckt. Die Wippfunktion sorgt für besten Komfort, das Drehgestell für Flexibilität.

Pavo's appeal lies in its outstanding multifunctionality and sleekly elegant lines that conceal a heightadjustable head cushion and pleasantly long legrest. Its tilt function ensures peerless comfort, while its swivel base makes for practical flexibility.

Abmessungen | Dimensions

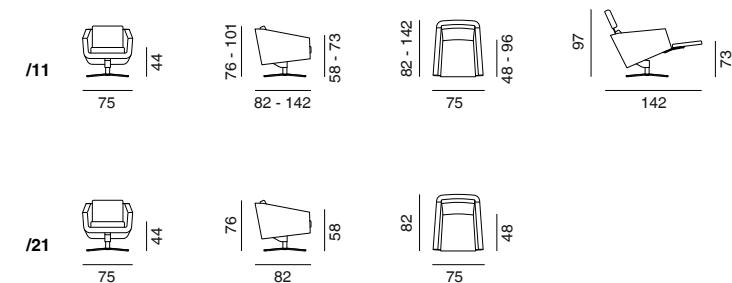



PEAK

Design
Christophe Marchand

Abmessungen | Dimensions

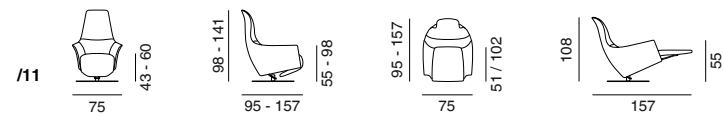

Peak lässt sich elektrisch auf eine Sitzhöhe von ca. 60 cm hochfahren und erleichtert damit das Aufstehen spürbar. Peak erfüllt alle Eigenschaften eines vollwertigen Relax-Sessels. Für exzellenten Komfort sorgt das 1,04 m lange Fussteil, das sich in jedem gewünschten Winkel arretieren lässt.

Peak features an adjustable mechanism that electrically raises the seat height to approx. 60 cm. This feature makes the process of getting up considerably easier. Peak also meets all the requirements of a full relaxation chair. The 1.04 meter long footrest can be locked in any position to provide excellent comfort.



SHELBY

Design
Georg Appeltshauer

Abmessungen | Dimensions

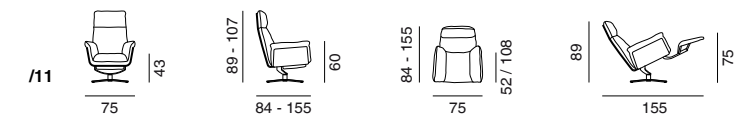

Stilvoll mit harter Schale und weichem Kern. Die kissig-weiche Polsterung kontrastiert mit dem schlanken Äusseren. Ein beachtlicher Kippwinkel von 17° der arretierbaren Wippfunktion sowie ein pfiffig verstecktes, schlankes Fussteil verwöhnen mit sehr gutem Komfort.

Stylish with hard shell and soft, cosy core, it boasts sumptuous upholstery that forms an intriguing contrast to its slim external lines. An impressive 17° angle of incline when the tilt function is locked, together with a cleverly concealed and slim legrest make for superb seating comfort.





SKYE

Design
Christian Werner

Abmessungen | Dimensions

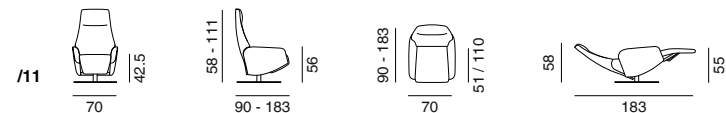

Skulptur im Raum. Imposant und doch leicht anmutend, edel und doch komfortabel: der elektronisch verstellbare Motorsessel Skye. Einer Skulptur gleich, hält er jedem Blickwinkel stand. Dabei bilden Sitzfläche, Rückenlehne und Armlehne in jeder Position eine formal schlüssige Einheit.

Sculpture for living. Imposing yet light and airy, smart yet comfortable: the electrically-powered adjustable Skye armchair. Like a sculpture, it is sublimely attractive from whichever angle it is viewed, with seating surface, backrest and armrests forming a single coherent entity in every position.



SMILE

Design
Georg Appeltshauer

Abmessungen | Dimensions

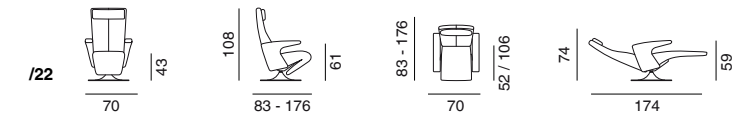

Smile bietet mit seinem patentierten Verstellmechanismus herausragenden Relaxkomfort und lässt sich simpel in jedem beliebigen Winkel arretieren. Die Rückenauslösung erfolgt intuitiv via Armteil und bietet auch bei geneigtem Rücken Unterstützung.

Smile's patented adjustment mechanism ensures outstanding relaxation and can be easily locked in position at any angle required. Backrest adjustment is initiated intuitively by moving the armrest and provides excellent support even when the back is inclined.





STAND UP

Design
Georg Appeltshauer

Stand Up lässt sich elektrisch auf eine Sitzhöhe von bis zu 60 cm hochfahren, was ein bequemes Sitzen für alle Körpergrößen sowie ein leichteres Aufstehen ermöglicht. Seine stufenlos verstellbare Fussstütze sowie Sitzneigung machen den schönen Schalenstuhl zum vollwertigen Relaxstuhl.

The seat height of Stand Up can be raised electrically when needed by up to 60 cm to allow comfortable seating for all body-heights and to facilitate standing up. Its infinitely-adjustable legrest and variable angles of seat rake make this attractive shell-construction offer you the best relaxation properties.

Abmessungen | Dimensions

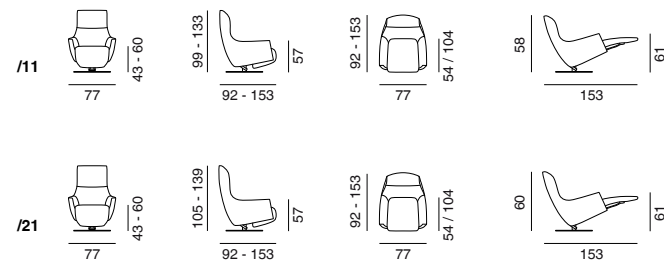

Mit Ökodesign wird versucht, die Umweltbelastung eines Produktes zu minimieren. Die Lebensphasen eines Polstermöbels umfassen die Herstellung der Materialien, die Produktion des Polstermöbels, die Gebrauchsphase sowie die Entsorgung. Ökodesign konzentriert sich generell auf Aspekte wie Langlebigkeit des Produkts, insbesondere aber auf die eingesetzten Materialien. Denn die größte Umweltbelastung von Polstermöbeln entsteht nicht während der Gebrauchsphase (wie z.B. bei Haushaltgeräten), sondern bei der Produktion der Ausgangsmaterialien wie Leder und Schaumstoff. Die Ökodesign-Checkliste wird für Produktentwicklungen eingesetzt und erstreckt sich auf Eigenfertigungsteile, eingekaufte Teile und Produktionsverfahren. So erfolgt z.B. die Färbung der FSM-Leder ausschliesslich in wässrigen Systemen, frei von Lösungsmitteln. FSM verarbeitet seit 1985 chromreduzierte und lösungsmittelfreie Leder, die die deutschen Umweltnormen weit übertreffen.

Gestelle:

Die Stahlkonstruktionen sind unbehandelt und vollständig recycelbar.

Polsterung:

Der verwendete Polyurethanschaum ist mit Wasserdampf geschäumt und FCKW-frei.

Klebstoffe:

Ein erheblicher Anteil der eingesetzten Klebstoffe ist auf wasserlösliche Basis. Für technisch schwierige Verklebungen werden lösungsmittelreduzierte Kleber verwendet.

Mechaniken:

Alle beweglichen Teile sind verschraubt und leicht austauschbar.

Verschleisssteile:

Alle Verschleisssteile (z.B. Gasdruckfeder) sind leicht austauschbar.

Eco-design attempts to minimise the environmental strain created by products. The phases in the life of a piece of upholstered furniture range from the manufacturer of its materials to the production of the upholstered furniture, the phase during which it is used and its disposal. Eco-design generally concentrates on aspects such as the durability of products and in particular on the materials used to produce them. Because the greatest environmental strain created by upholstered furniture does not arise during the phase in which it is used (as is the case with household appliances, for example), but rather in the production of its base materials, such as leather and foamed material. The eco-design checklist is used for product developments and covers parts manufactured in-house, purchased parts and production methods. Thus, FSM leather is only dyed in aqueous systems free of solvents. Since 1985 FSM has carried out processing in a chrome-reduced manner, using solvent-free leather, which by far exceeds German environmental standards.

Frames:

These steel constructions are untreated and entirely recyclable.

Upholstery:

The polyurethane foam used is foamed with water vapour and is CFC-free.

Adhesives:

A substantial proportion of the adhesives we use have been changed over to a water-soluble basis. Solvent-reduced adhesives are used for technically difficult gluing.

Mechanics:

All moving parts are screwed together and easy to replace.

Wearing parts:

All wearing parts (such as gas pressure springs) are easy to replace.

© 2019 de Sede -FSM-

Modelle und Namen geschützt. Alle Rechte bei de Sede. Die Produkte in diesem Katalog entsprechen dem Stand zum Zeitpunkt der Drucklegung. de Sede behält sich spätere Änderungen auch ohne Ankündigung vor. Alle Farbwiedergaben können nur eine Orientierung sein und sind keine Referenzmuster.

**de Sede AG
-FSM-,
Oberes Zelgli 2,
CH-5313 Klingnau**

T + 41 56 2 68 01 12

F + 41 56 2 68 01 89

www.frank-sitzmoebel.de

info@frank-sitzmoebel.de

© 2019 de Sede -FSM-

Models and names are protected. All rights belong to de Sede. The products in this catalogue are current at the time of going to print. de Sede reserves the right to make subsequent changes without prior notice. All colour reproductions are provided as guides only and are not reference samples.



frank-sitzmoebel.com